



IMMB-18-01-11-23-EN-PL

Start Up Guide

Szybki start

Microbalance

Mikrowaga

- XA 6.5Y.M.A.S

To view the complete User Manual, go to the website or scan the QR code:
Aby wyświetlić pełną instrukcję obsługi, przejdź do strony internetowej lub zeskanuj kod QR:



radwag.com/en/manuals/C72

1. CONTENT

ZAWARTOŚĆ

XA 6.5Y.M.A.S

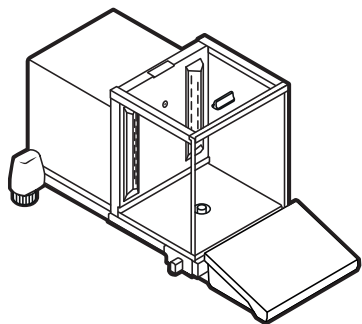

Microbalance
Mikrowaga
x1

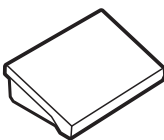

Terminal
Terminal
x1



Stent weighing pan
Szalka do stentów
x2

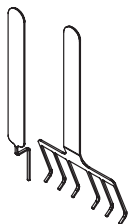

Stent holder
Uchwyt do stentów
x2

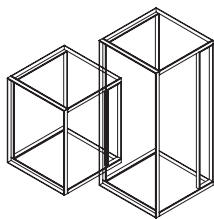

Glass cover
Osłona szklana
x2



Base
Podstawa
x1



Power supply*
Zasilacz sieciowy*
x1

**The plug type may vary by country.*

**Rodzaj wtyczki może się różnić w zależności od kraju.*

2. RECOMMENDATIONS AND WARNINGS

ZALECENIA I OSTRZEŻENIA

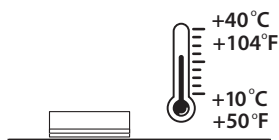

Operate the device in a room where the temperature ranges between 10 – 40 °C (50 – 104 °F) and where the relative humidity is below 80%. The temperature change must occur gradually and slowly.

The use of an anti-vibration table is recommended for obtaining stable and repeatable weighing results.

Urządzenie należy użytkować w pomieszczeniach niezapylnych o temperaturze powietrza: 10 – 40 °C (50 – 104 °F) i optymalnej wilgotności względnej poniżej 80 %. Ewentualne zmiany temperatury powinny następować stopniowo i bardzo powoli. Automat powinien być ustawiony na stabilnym stole lub konsoli ściiennej. Dla osiągnięcia najbardziej stabilnych i powtarzalnych wyników zaleca się użycie stołu antywibracyjnego.

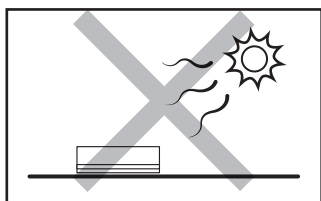

Place the balance away from heat sources. Avoid exposing the balance to the sunlight.

Używaj urządzenia z dala od źródeł ciepła.

Nie wystawiaj jej na działanie promieni słonecznych.

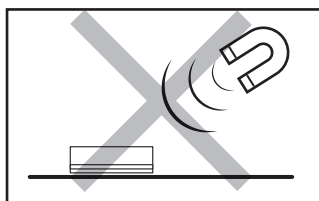

Avoid exposing the balance to a magnetic field. Do not weigh magnetic substances.

Nie wystawiaj urządzenia na działanie pola magnetycznego. Nie odważaj substancji magnetycznych.

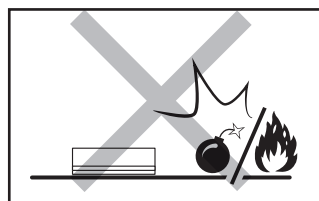

Do not place the balance in a hazardous area. Do not weigh explosive or flammable materials.

Nie używaj w miejscu zagrożonym wybuchem. Nie odważaj materiałów wybuchowych i łatwopalnych.

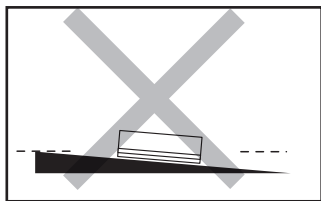

Make sure that the balance is placed on an even surface.

Nie używaj wagi na nierównym lub niewypoziomowanym podłożu.

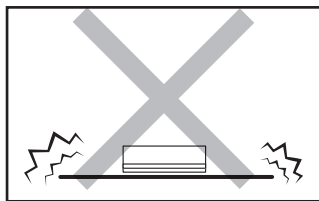

Do not place the balance on an unstable surface exposed to shocks and vibrations.

Nie używaj w miejscach niestabilnych, narażonych na wstrząsy i wibracje.

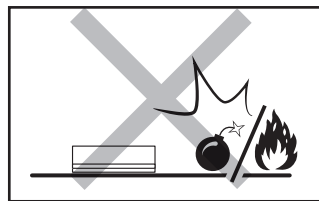

Do not place the balance in a hazardous area. Do not weigh explosive or flammable materials.

Nie używaj w miejscu zagrożonym wybuchem. Nie odważaj materiałów wybuchowych i łatwopalnych.

3. UNPACKING

ROZPAKOWANIE

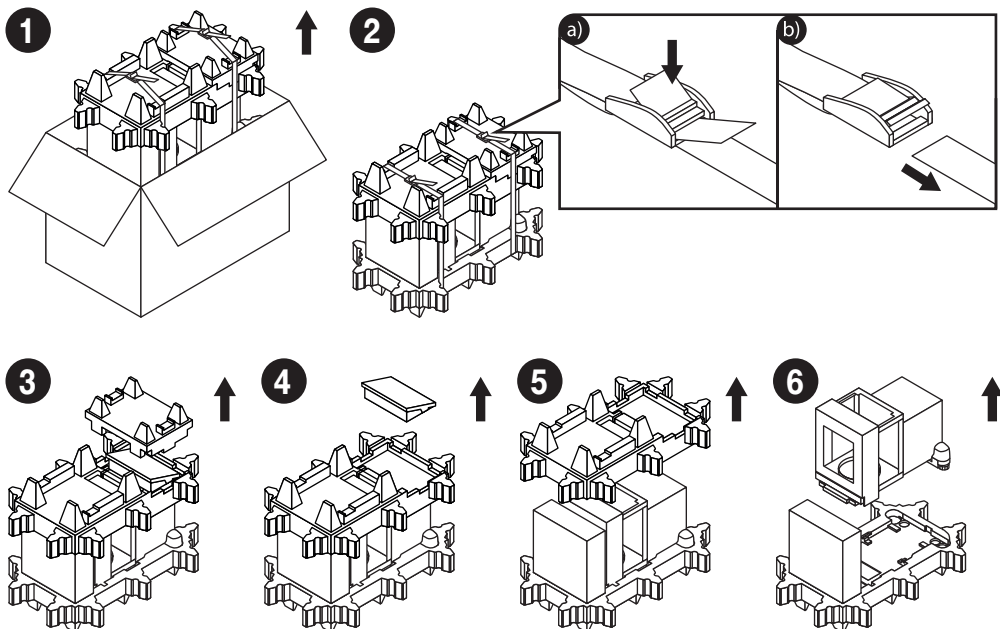

4. PREPARING FOR WORK

PRZYGOTOWANIE AUTOMATU DO PRACY



Place the device at the workstation, wait until it reaches room temperature.

Ustaw urządzenie w miejscu jego użytkowania i pozostaw je do osiągnięcia temperatury pokojowej.

4.1. Temperature Stabilization

Stabilizacja temperaturowa



Prior to switching the device on, let it reach room temperature (estimated stabilization time: up to 8 hours).

Nie podłączaj urządzenia aż do osiągnięcia temperatury pokojowej (orientacyjny czas stabilizacji: do 8 godzin).

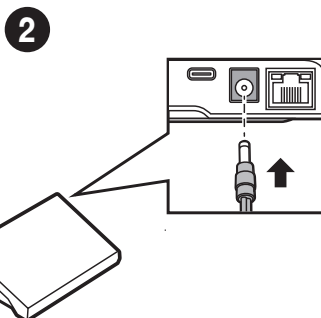

Connect the power supply cable to the DC socket on the back of the balance or on the back of the terminal.

Podłącz przewód zasilacza do gniazda DC z tyłu urządzenia lub z tyłu terminala.



Do not connect the balance and the terminal to the power supply at the same time.

Nie podłączaj równocześnie urządzenia i terminala do zasilania.

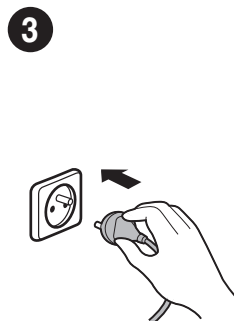

Connect the power supply to the mains.

Podłącz zasilacz do gniazda elektrycznego.

4.2. Switching the Balance On

Włączenie wagi

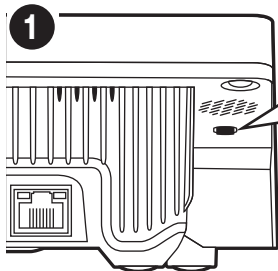

The balance switches on automatically when connected to the mains. If the balance is manually switched off using the top menu, it must be switched on using the button underneath the display housing on the left.

Waga włącza się automatycznie po podłączeniu jej do prądu. Jeśli terminal zostanie wyłączony ręcznie z górnego menu, należy go włączyć przyciskiem znajdującym się pod spodem obudowy wyświetlacza z lewej strony.

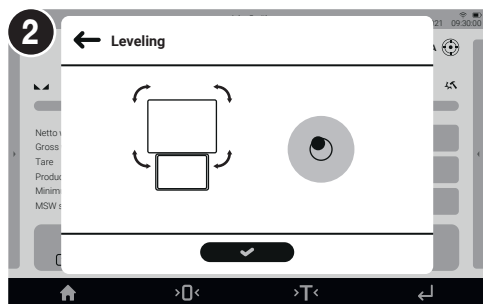

The balance with automatic levelling starts the program and the levelling process runs automatically.

Waga z automatycznym poziomowaniem uruchomi program i waga automatycznie rozpocznie proces poziomowania.

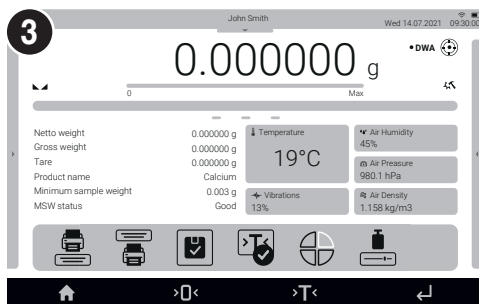

When autolevelling is complete, the home screen is displayed.

Po zakończeniu autopozimowania pokaże się ekran główny.

4.3. Balance Levelling

Pozimowanie wagi



Press the level status pictogram.

Nacisnąć ikonę stanu poziomowania.

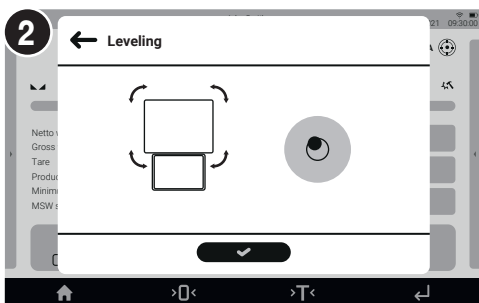

The control panel of the levelling function is displayed. To level the balance, turn its feet; keep turning until the pictogram on the screen is in the central position. Press  to return to the home screen.

Wyświetlacz wagi pokaże panel kontrolny funkcji poziomowania. Obracaj nóżkami aż ikona na ekranie znajdzie się w pozycji centralnej. Nacisnąć przycisk , aby wrócić do wyświetlania okna głównego.

5. HOME SCREEN

EKRAN GŁÓWNY

information about the currently used working mode, logged-in operator, date, time, active connection with a computer.

informacja o aktualnie używanym modzie pracy, zalogowanym użytkowniku, dacie, czasie, aktywnym połączeniu z komputerem.

freely programmable
additional information
dowolnie programo-
walne dodatkowe
informacje

fixed function buttons
stałe przyciski funkcyjne

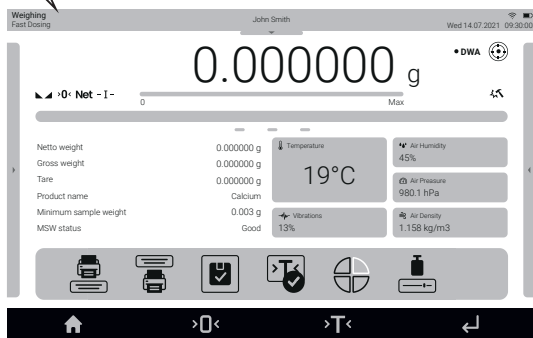

weighing result win-
dow and level status
okno wyniku ważenia
i stan wypoziomowania
wagi

on-screen function
buttons
ekranowe przyciski
funkcyjne

6. BASIC OPERATIONS

OPERACJE PODSTAWOWE

6.1. Internal Adjustment

Adiustacja wewnętrzna

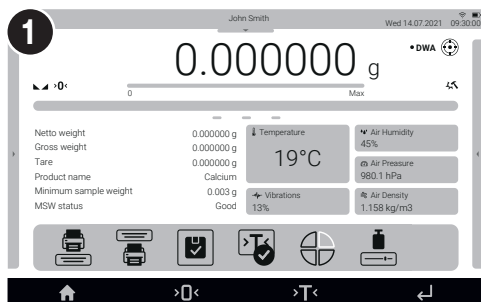

Press „Internal adjustment” function button or .
Naciśnij przycisk funkcyjny „Adiustacja wewnętrzna” lub
naciśnij .

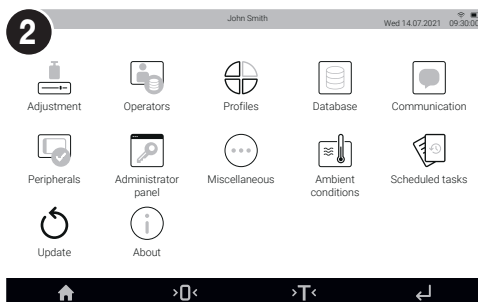

Press „Adjustment”.
Naciśnij przycisk „Adiustacja”.

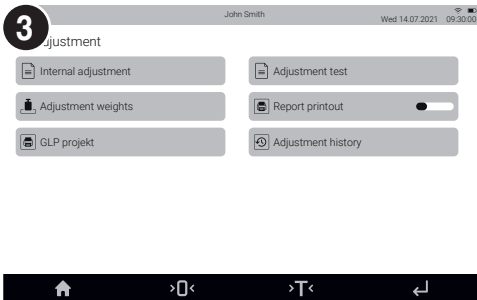

Press „Internal adjustment”.
Naciśnij przycisk „Aduiastacja wewnętrzna”.

6.2. Zeroing Zerowanie

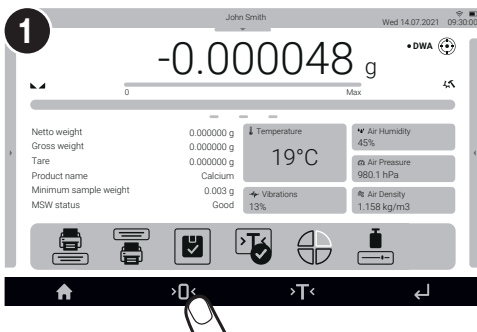

Make sure that the weighing pan is empty and press “Zeroing” button.

Upewnij się, że szalka jest pusta i naciśnij przycisk „Zerowanie”.

6.3. Taring Tarowanie

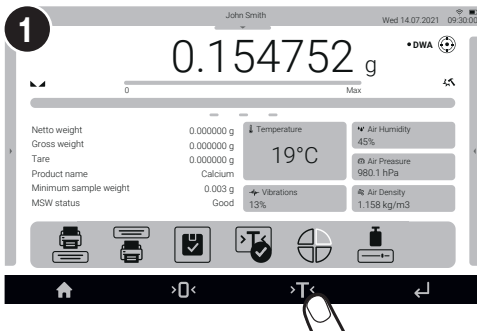

With loaded weighing pan: upon stabilization of the weighing result, press “Tare” button.
Przy obciążonej szalce: po uzyskaniu stabilnego wyniku kliknij przycisk „Tarowanie”.

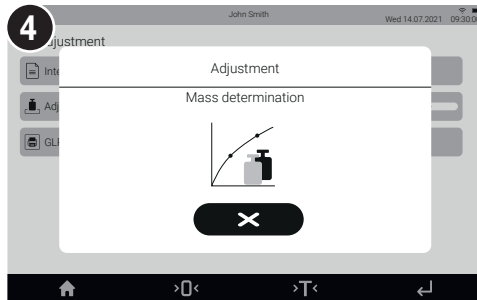

Wait for the process to be completed.
Poczekaj na zakończenie procesu.

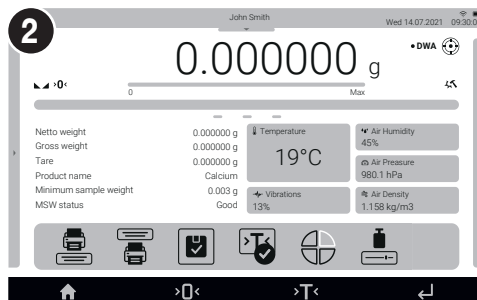

The balance has been zeroed.
Waga została wyzerowana.

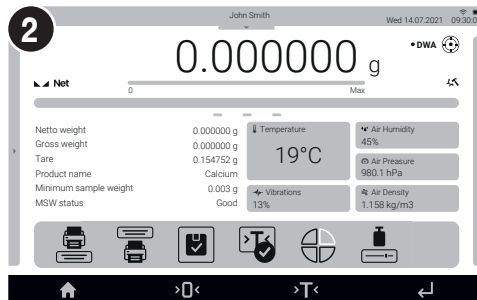

The balance has been tared.
Waga została wytarowana.

6.4. Working Modes

Tryby pracy

Slide down the top menu, press “Working modes” pictogram to display the list of available working modes.

Rozwiń menu w górnej części ekranu i naciśnij ikonę „Mody pracy”, aby wyświetlić listę dostępnych trybów pracy.

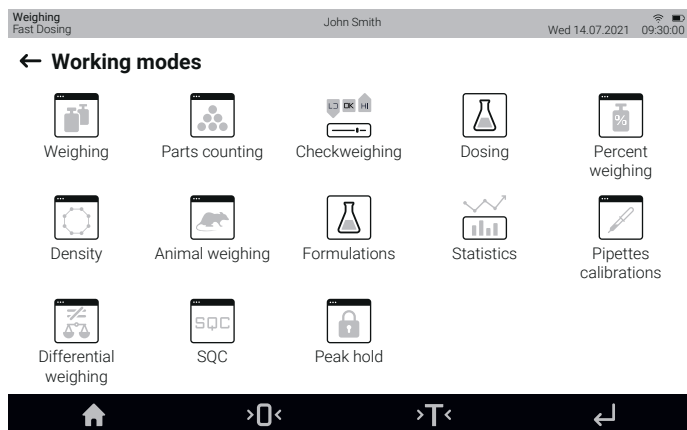

Weighing	Ważenie
Parts counting	Liczenie sztuk
Checkweighing	Doważanie
Dosing	Dozowanie
Percent weighing	Odchyłki
Pipette calibration	Kalibracja pipet
Density	Gęstość
Differential weighing	Ważenie różnicowe
Animal weighing	Ważenie zwierząt
SQC	SQC
Formulations	Receptury
Peak hold	Zatrask Max
Statistics	Statystyka

Optional:	Opcjonalnie:
PGC	KTP
Comparator	Komparator
Mass control	Kontrola masy

6.5. Unit Selection

Wybór jednostek

Press the current mass unit pictogram to display the list of available units.

Naciśnij ikonę aktualnej jednostki masy, aby wyświetlić listę dostępnych jednostek.

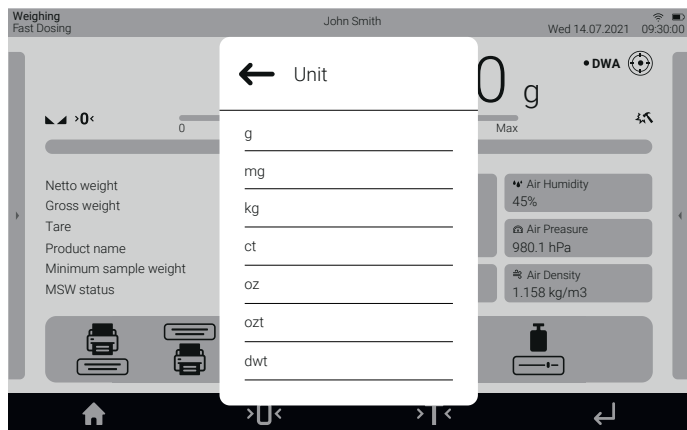

Gram [g]	Gram [g]
Miligram [mg]	Miligram [mg]
Kilogram [kg]	Kilogram [kg]
Carat [c]	Karat [c]
Pound [lb]	Funt [funt]
Ounce [oz]	Uncja [oz]
Troy ounce [ozt]	Uncja troy [ozt]
Pennyweight [dwt]	Pennyweight [dwt]
Hong Kong Tael [tlh]	Hongkong Tael [tlh]
Singapore tael [tls]	Singapore Tael [tls]
Taiwanese tael [tit]	Tajwański Tael [tit]
Chinese tael [tlc]	Chiński tael [tlc]
Momme [m]	Momme [m]
Grain [gr]	Ziarno [gr]
Tical [ti]	Tical [ti]
Newton [N]	Newton [N]
Mesghal [msg]	Mesghal [msg]

7. SETTINGS

USTAWIENIA



Some balance settings are available only for the Administrator. Prior to the balance parameters setup, log in as the Administrator. Niektóre ustawienia wagi są dostępne wyłącznie dla Administratora. Przed ustawieniem parametrów wagi zaloguj się jako Administrator.

7.1. Administrator Login

Logowanie administratora



Slide down the top menu and press „Log in”. Rozwiń menu w górnej części wyświetlacza i naciśnij pole „Zaloguj”.

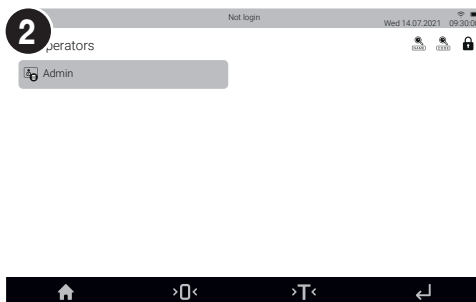

Select „Admin” from the menu. Z menu wybierz pozycję „Admin”.



Enter password „1111” and press . Wprowadź hasło „1111” i zatwierdź przyciskiem .

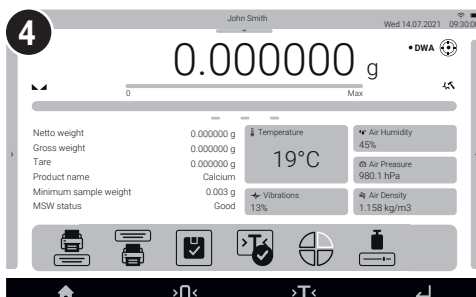

You have logged as the Administrator. Zostałeś zalogowany jako Administrator.

7.2. Operator Settings

Konfiguracja użytkowników



Prior to operators configuration, log in as the Administrator (see section 9.1).

Przed konfiguracją użytkowników zaloguj się jako Administrator (patrz punkt 9.1).

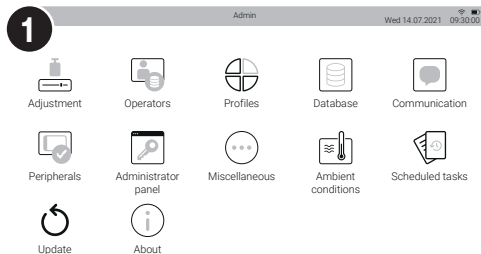

Press to enter Menu and select „Operators”.

Wejść do Menu za pomocą przycisku i wybierz „Użytkownicy”.



Press add button and fill in the necessary fields for a new operator.

Naciśnij przycisk dodaj i wypełnij potrzebne pola dla nowego użytkownika.

3 Set an operator name
Nadaj nazwę użytkownikowi

Name:
Nazwa:

Language
Select a language
Nadaj język wyświetlania

Card number
Add an operator proximity card
Numer karty
Dodaj kartę zbliżeniową użytkownika

Code
Assign an operator code
Kod
Nadaj kod użytkownikowi

Account active
Active or inactive operator
Konto aktywne
Użytkownik aktywny lub nieaktywny

Fingerprint
Assign a fingerprint
Odcisk palca
Nadaj odcisk palca

Permissions
Assign permissions (guest, operator, advanced operator, administrator)
Uprawnienia
nadaj uprawnienia (gość, użytkownik, użytkownik zaawansowany, Administrator)

Theme
Select theme (dark, light)
Motyw
nadaj motyw (ciemny, jasny)

Name and surname
Enter an operator's first and last name
Imię i nazwisko
Wpisz imię i nazwisko użytkownika

Default profile
Set a default profile
Profil domyślny
Nadaj profil domyślny

Face profile
Add an operator's face
Profil twarzy
Dodaj twarz użytkownika

Password:
Assign an operator password
Hasło:
Nadaj hasło użytkownikowi

Operator

English

Card no.

Dark

101

Account active

None

7.3. Proximity Sensors Setup

Konfiguracja czujników zbliżeniowych

You can assign a function of your choice to each proximity sensor. In addition, you can assign various functions to the same sensor in different working modes. See the exemplary procedure for sensors configuration for the „Weighing” mode.

Do każdego czujnika zbliżeniowego możesz przypisać wybraną funkcję. Ponadto w różnych trybach pracy możesz przypisać do tego samego czujnika inną funkcję. Zobacz przykładową procedurę konfiguracji czujników dla trybu pracy „Ważenie”.

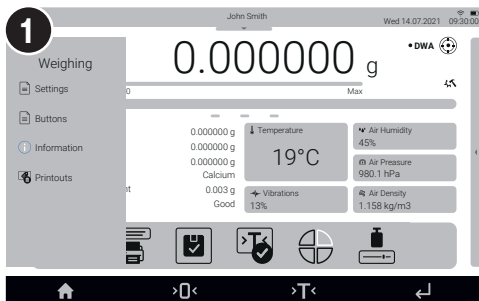

Slide out the menu.

Rozwiń boczne menu.

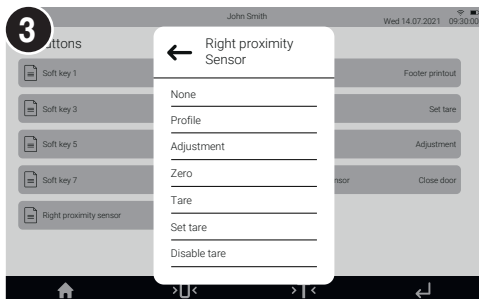

Select a respective sensor (right or left) from the list.

Select a function to be assigned to the sensor.

Wybierz konkretny czujnik (prawy lub lewy) z listy i wybierz funkcję, którą chcesz przypisać do danego czujnika.

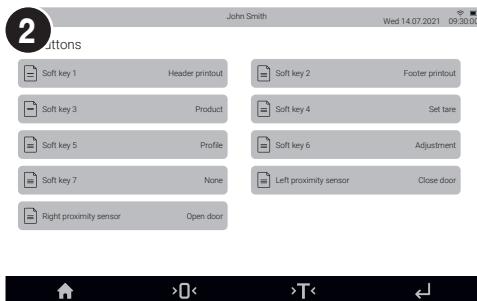

Select „Buttons”.

Wybierz z menu „Przyciski”.

8. CONNECTING PERIPHERALS

PODŁĄCZENIE URZĄDZEŃ PERYFERYJNYCH

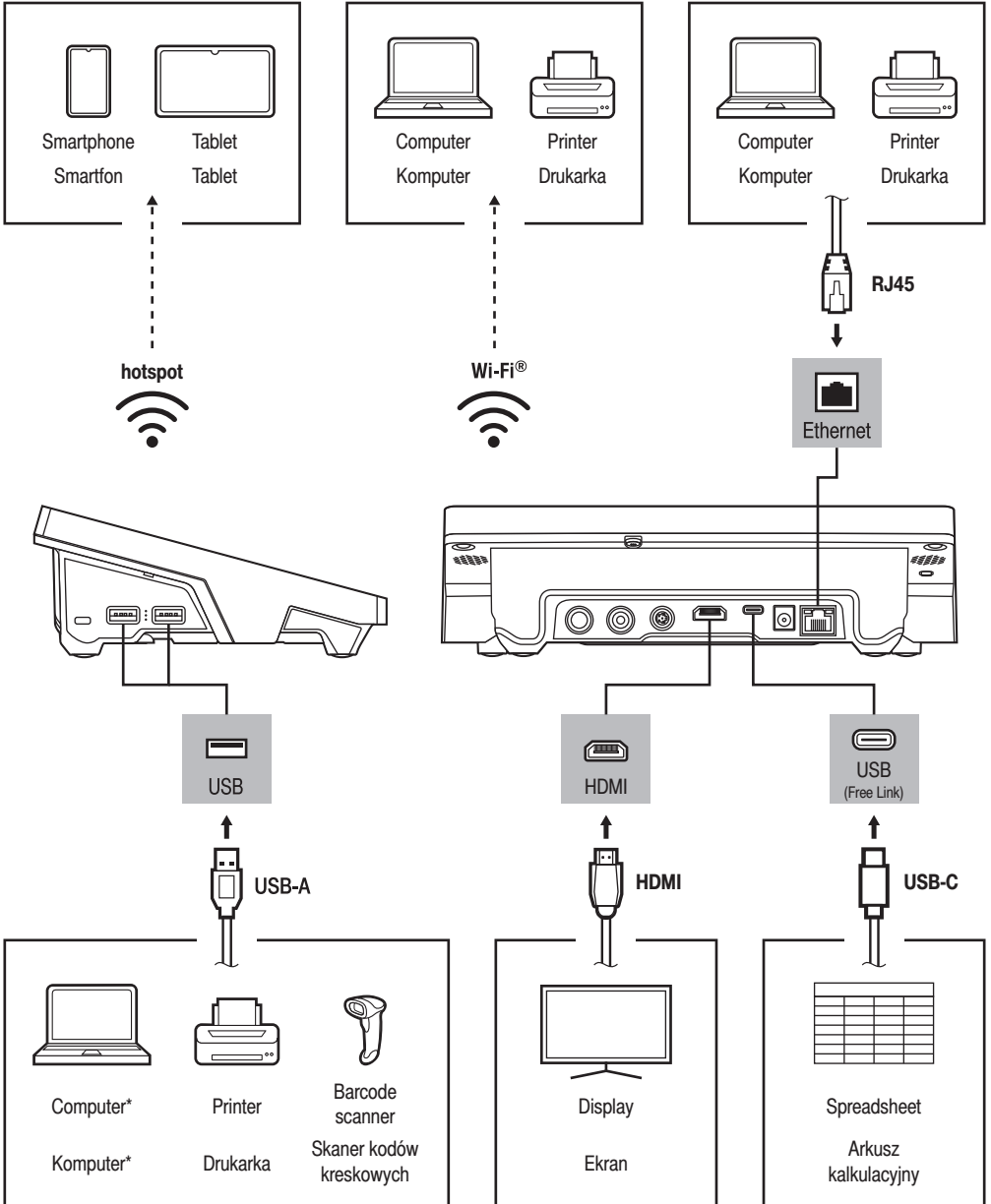

Wi-Fi® is a registered trademark of Wi-Fi Alliance.

Wi-Fi® jest zarejestrowanym znakiem towarowym będącym własnością organizacji Wi-Fi Alliance.

*A USB to RS232 converter must be used for proper connection.

*Do poprawnego podłączenia należy użyć konwertera USB na RS232.

9. CLEANING AND MAINTENANCE

CZYSZCZENIE I KONSERWACJA

9.1. Guidelines and Precautions

Zalecenia i ostrzeżenia

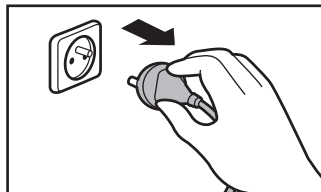

Prior to cleaning it is necessary to disconnect the device from the mains! Remove the plug from the outlet and disconnect all cables.

Przed rozpoczęciem czyszczenia koniecznie odłącz wagę od źródła zasilania! Wyjmij wtyczkę z gniazda elektrycznego i odłącz wszystkie inne przewody podłączone do wagi.

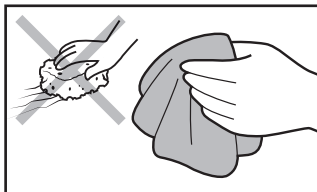

Use soft cloth made of either natural or synthetic fibers exclusively. Avoid using stiff or hard fabric, as this may cause scratches on the surface!

Do czyszczenia stosuj wyłącznie miękkie ściereczki z mikrowłókien, włókien naturalnych lub sztucznych. Nie używaj ściereczek o ostrej strukturze ani żadnych materiałów mogących zarysować powierzchnię!

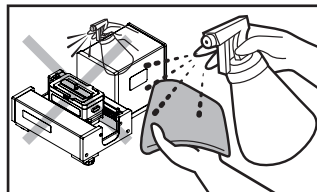

Apply the cleanser to the cloth. Remember not to apply the cleanser directly onto the device!

Środek czyszczący nanosź najpierw na ściereczkę. Nigdy nie aplikuj środka czyszczącego bezpośrednio na urządzenie!



Do not use aggressive cleaning agents (e.g. solvents, chlorine preparations, corrosive chemicals, bleach).

Nie używaj agresywnych środków czyszczących (np. rozpuszczalników, preparatów zawierających chlor, substancje żrące i wybielacze).



Use neither sharp-structured nor scrubbing-purposed substances.

Nie używaj środków czyszczących zawierających substancje o ostrej strukturze oraz preparatów przeznaczonych do szorowania.



Make sure that neither dust nor liquid gets inside the weighing system (device inside).

Uważaj, żeby do układu wagowego (do wnętrza urządzenia) nie dostał się żaden pył ani ciecz.

9.2. Cleaning Instructions

Wskazówki dotyczące czyszczenia urządzenia



If it is necessary to disassemble the weighing chamber, follow the instructions in section 11.3.

- **GLASS PANES AND COMPONENTS** can be cleaned using window cleaner.
- **WEIGHING PANS AND STAINLESS STEEL OR ALUMINIUM COMPONENTS** can be cleaned using a cloth slightly soaked in a solution of water and gentle cleanser (e.g. soap or dishwashing liquid).
- **OPERATION PANEL AND HOUSING** can be cleaned using a cloth slightly soaked in a solution of water and gentle cleanser (e.g. soap or dishwashing liquid).
- Dry sample leftovers can be removed using either a brush or a handheld vacuum cleaner.
- Clean components can be dried using a soft cloth or a dust-free paper towel. With this, the remaining moisture will be absorbed.
- **Install all the components, providing they are completely dry.**



W przypadku konieczności demontażu elementów komory ważenia, postępuj zgodnie z opisem w sekcji 11.3.

- **SZYBY I ELEMENTY SZKLANE** możesz wyczyścić, używając płynu do mycia szyb.
- **SZALKĘ ORAZ ELEMENTY ZE STALI NIERDZEWNEJ I ALUMINIUM** możesz wyczyścić ściereczką lekko zwilżoną łagodnym roztworem wody i delikatnego środka czyszczącego (np. mydła lub płynu do mycia naczyń).
- **GŁOWICĘ ODCZYTOWĄ ORAZ OBUDOWĘ WAGI** możesz wyczyścić ściereczką lekko zwilżoną łagodnym roztworem wody i delikatnego środka czyszczącego (np. mydła lub płynu do mycia naczyń).
- Suche resztki próbek możesz usunąć za pomocą pędzla lub małego ręcznego odkurzacza.
- Wyczyszczone elementy możesz osuszyć miękką, suchą ściereczką lub użyć bezpyłowego papierowego ręcznika, aby wchłonął pozostałą wilgoć.
- Zamontuj wszystkie elementy urządzenia dopiero po ich całkowitym wysuszeniu.



www.radwag.com