



More information on the website  
radwag.com/ja/info,w1,SLX

# C315.30.C2.R ロードセル式プラットフォームスケール

WP-123-0021



The drawings, photos and graphics used are for illustrative purposes only.

## 機能

 Plus/Minus Control

 Percent Weighing

 Totalizing

 Parts counting

 Internal battery

 Peak hold

 Newton unit measurement

 GLP Procedures

 Animal weighing

 ALIBI Memory

## データシート

### 計測パラメータ

最大ひょう量 [Max]	30 kg
最小荷重	200 g
最小表示 [d]	10 g
法定計量時の単位 [e]	10 g
風袋範囲	-30 kg
非検定用はかりの最大可読性 (目量)	1 g
OIMLクラス	III

物理的パラメータ	
ディスプレイ	LCD (構造)
計量皿寸法	400×500 mm
梱包寸法	720×620×210 mm
正味重量	12,5 kg
総重量	13,5 kg
工事中	
保護クラス	IP 65 ステンレススチール, IP 43
工事中	シングルチャンネル天秤用 St3S
計量皿の材質	亜鉛メッキ AISI304
通信インターフェース	
通信インターフェース	RS232
オプションのインターフェース	RS232
電気的パラメータ	
電源	100 – 240 V AC 50/60 Hz オプション
消費電力 max.	5 W
バッテリー駆動時間	max 8h
環境条件	
動作温度	-10 – +40 °C
保管温度	-10 – +50 °C
相対湿度	10% – 85% RH 最大距離
インジケータ	C315



Additional fee for verification



## アクセサリ (Additional Fee)

防振台

電源アダプタ

RS 232 ケーブル (はかり - プリンタ)

シガーライターソケット電源ケーブル

ディスプレイ

ディスプレイ

RS 232、RS 485 ケーブル

RS 232 - イーサネットコンバータ

AP2-1 電流ループユニット

RS 232、RS 485 ケーブル

RS 232 - USB コンバータ

RS 232 ケーブル (はかり - プリンタ)

RS 232 - RS 485 コンバータ

レシートプリンタ

スタンド、壁取り付けキット、取り付けブラケット

## ソフトウェア (Additional Fee)

• RAD Key [WX-010-0005]

• R-Lab [WX-010-0080]

• R-Panel [WX-010-0187]

• Scale Editor 2.1 [WX-010-0173]

## デバイスの寸法



C315.C2.R

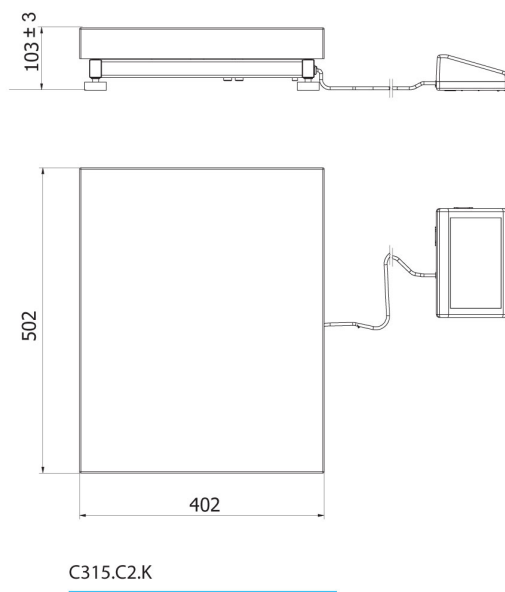

C315.C2.K

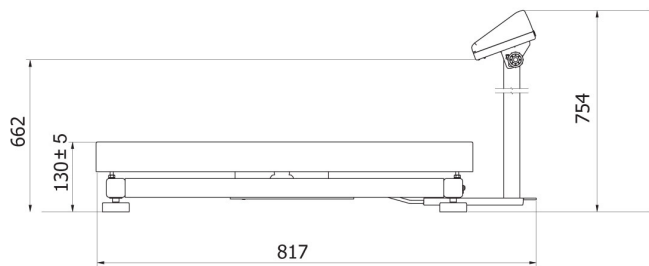

C315.C3.M

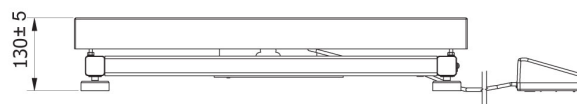

C315.C3.K

