

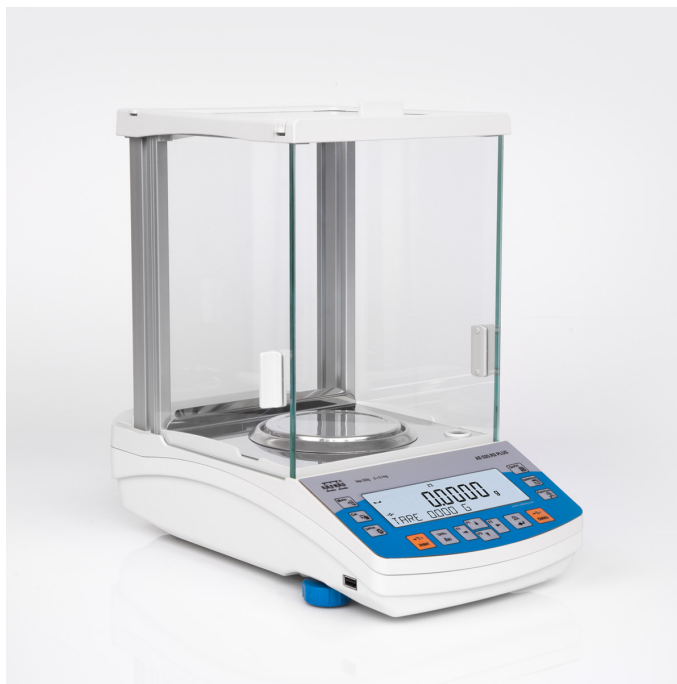

More information on the website
radwag.com/it/info,w1,N7Z

AS 520.R2 PLUS Bilancia analitica



The drawings, photos and graphics used are for illustrative purposes only.

funzioni



Autotest



Dosing



Percent Weighing



Totalizing



Parts counting



Peak hold



Newton unit measurement



Statistics



Checkweighing



Under-pan weighing



GLP Procedures



Animal weighing



Density determination

Foglio di calcolo

Parametri metrologici	
Capacità massima [Max]	520 g
Pesata minima	-
Accuratezza	0,1 mg
Intervallo di verifica della bilancia [e]	-
Intervallo di tara	-520 g
Ripetibilità standard [5% massimo]	0,08 mg

Parametri metrologici	
Ripetibilità standard [Max]	0,25 mg
Peso standard minimo (USP)	160 mg
Peso standard minimo (U = 1%, k = 2)	16 mg
Ripetibilità consentita [5% massimo]	0,12 mg
Ripetibilità consentita [Max]	0,4 mg
Linearità	±0,6 mg
Tempo di stabilizzazione	2,5 s
Calibrazione	internal (automatic)
Classe OIML	-
Parametri fisici	
Sistema di livellamento	manualny
Display	LCD (backlit)
Porta della camera di pesatura	manual
Componenti del kit	Balance, weighing pan, weighing pan shield, bottom cover, power supply.
Dimensioni del piatto di pesata	ø100 mm
Dimensioni del pacco	490×400×520 mm
Peso netto	7,3 kg
Peso lordo	8,5 kg
Costruzione	
Punteggio IP	IP 43
Interfaccia di comunicazione	
Interfaccia	2×RS232 ¹ , 2×USB-A (interchangeable), USB-B, Wi-Fi (option)
Parametri elettrici	
Alimentatore	Adapter: 100 – 240V AC 50/60Hz 0,6A; 12V DC 1,2A Balance: 12 – 15V DC 0,4A max
Massimo assorbimento elettrico	3 W
Environmental conditions	
Temperatura di lavoro	+10 ÷ +40 °C
Umidità atmosferica	40% ÷ 80%

* Wi-Fi® is a registered trademark of Wi-Fi® Alliance.



Accessori

Tavoli antivibranti
 supporti per beute da laboratorio
 Alimentatore
 Cavo di alimentazione con spina per accendisigari
 KIT determinazione della densità
 cavo USB (connessione bilance - stampanti)
 Tavolo di pesata professionale

Cavo seriale RS 232, RS 485
 Display
 Capottina protettiva per bilance
 Recipienti per pesare
 Ionizzatore anti statico
 Stampanti di ricevuata
 Cavo seriale RS 232, RS 485

Lettore di codici a barre
supporti per provette e filtri
Stazione di lavoro per calibrazione pipette

Under-pan weighing
Cavo seriale RS 232 (connessione bilancia - Stampanti)

Software

- RAD Key [WX-010-0005]
- „Alibi Reader” PC Software [WX-010-0114]
- Software „Development Studio” RADWAG [WX-010-0104]
- R Panel [WX-010-0187]
- R-LAB [WX-010-0080]

Device dimensions

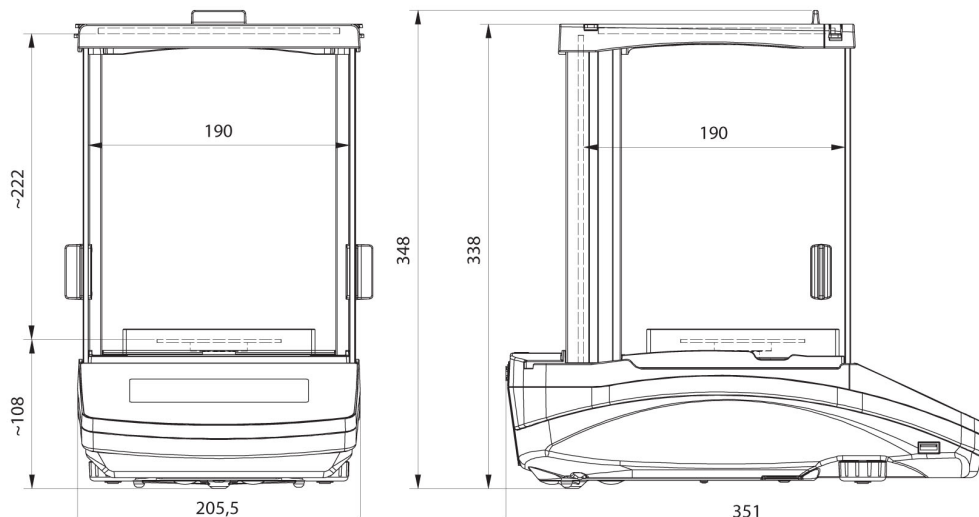

AS R2, d = 0.01 mg

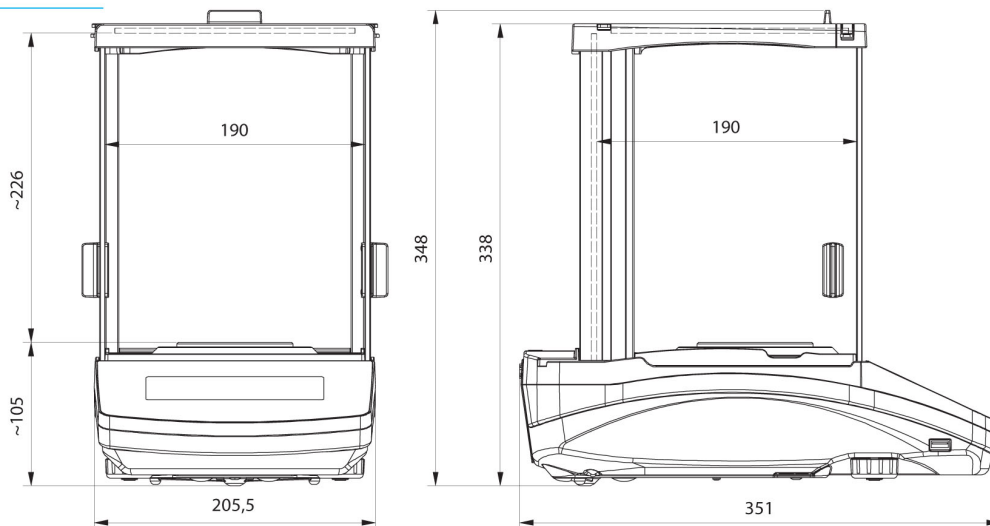

AS R2, AS R1 d = 0.1 mg