















More information on the website  
radwag.com/es/info,w1,B6V

# Balanza analítica AS 3100.X2 PLUS



The drawings, photos and graphics used are for illustrative purposes only.

## Funciones

-  Autotest
-  Dosificación
-  Desviaciones porcentuales
-  Contar piezas
-  Cierre del pesaje máximo
-  Recetas
-  Medición en Newtons
-  Estadísticas
-  Controlador de peso
-  Sensores infrarrojos
-  Pesaje bajo del platillo
-  Procedimientos GLP
-  Pesaje de animales
-  Determinación de la densidad
-  Monitoreo de las condiciones ambientales
-  Unidades intercambiables
-  Control estadístico de calidad
-  Memoria Alibi
-  Cooperación con titulares
-  Wi-Fi

## Datos técnicos

### Parámetros metrológicos

Maxima capacidad [Max]	3100 g
Minima capacidad	-
Legibilidad [d]	1 mg
División de legalización [e]	-

<b>Parámetros metrológicos</b>	
Rango de tara	-3,1 kg
Repetibilidad estándar [5% Máx.]	0,5 mg
Repetibilidad estándar [Máx.]	0,6 mg
Porción mínima estándar (USP)	1 g
Porción mínima estándar (U = 1%, k = 2)	100 mg
Repetibilidad permitida [5% Máx.]	0,8 mg
Repetibilidad permitida [Máx.]	1 mg
Linealidad	±4 mg
Tiempo de estabilización	2 s
Calibración	interna (automática)
Clase OIML	-
<b>Parámetros físicos</b>	
Sistema de nivelación	semiautomático - LevelSENSING
Pantalla	5" graphic color touchscreen
Puerta de la cámara de pesaje	manual
Elementos del set	Balanza, platillo, protección del platillo, anillo de centrado, protección inferior, adaptador de CA.
Cámara de pesaje	190×190×222 mm
Dimensión de platillo	ø90 mm (de calado)
Dimensiones de embalaje	545×455×575 mm
Masa neta	7,3 kg
Masa bruta	9,3 kg
<b>Construcción</b>	
Grado de protección	IP 43
<b>Components and software</b>	
Tamaño de base de datos	7
<b>Características utilidades</b>	
Touchless operation	2 sensores infrarrojos
<b>Interface de comunicación</b>	
Conectividad	RS232 <sup>1</sup> , 2×USB-A (Intercambiable), USB-B, Wi-Fi, Ethernet
<b>Parámetros eléctricos</b>	
Alimentación	Adapter: 100 – 240V AC 50/60Hz 0,6A; 12V DC 1,2A Balanza: 12 – 15V DC 0,8A max
Consumo máximo de potencia	4 W
<b>Condiciones ambientales</b>	
Temperatura de trabajo	+10 ÷ +40 °C
Indicador de condiciones de ambiente (opcional)	THBR 2.0 System, THBR BOX, THB P, THB W, THB S
Humedad relativa de aire	40% ÷ 80%

La repetibilidad se expresa como una desviación estándar de 10 posiciones de carga.

El tiempo de estabilización depende de las condiciones externas y la dinámica de colocar los pesos en el platillo; especificado para el perfil FAST.

<sup>1</sup> Los lectores de códigos de barras disponibles como accesorio cooperan con la balanza utilizando solo la interfaz RS232.



## Accesorios

Mesas antivibratil  
Soportes para frascos  
Adaptadores de corriente  
Cables de corriente desde mechero de automóvil  
KIT para determinar la densidad  
Cable USB (Bascula a Impresora)  
Mesas de pesaje profesional  
Escáner de códigos de barra  
Soportes para filtros y probetas  
Puesto de calibración de pipetas  
Cables RS 232, RS 485

THBR 2.0 - Indicador de condiciones de ambiente  
Pantallas  
Protecciones de seguridad  
Recipientes de pesaje  
Ionizadores  
Impresoras de recibos  
Cables RS 232, RS 485  
Módulos adicionales  
Pasaje debajo del platillo  
Cables RS 232 (Bascula a Impresora)  
Convertidor RS 232 a RS 485

## Programas

- RAD Key [WX-010-0005]
- R-LAB [WX-010-0080]
- RADWAG Development Studio [WX-010-0104]

- Alibi Reader PC Software [WX-010-0114]
- Editor de Balanzas 2.1 [WX-010-0173]

## Dimensiones de aparato

AS X2 PLUS, d = 0.01 mg

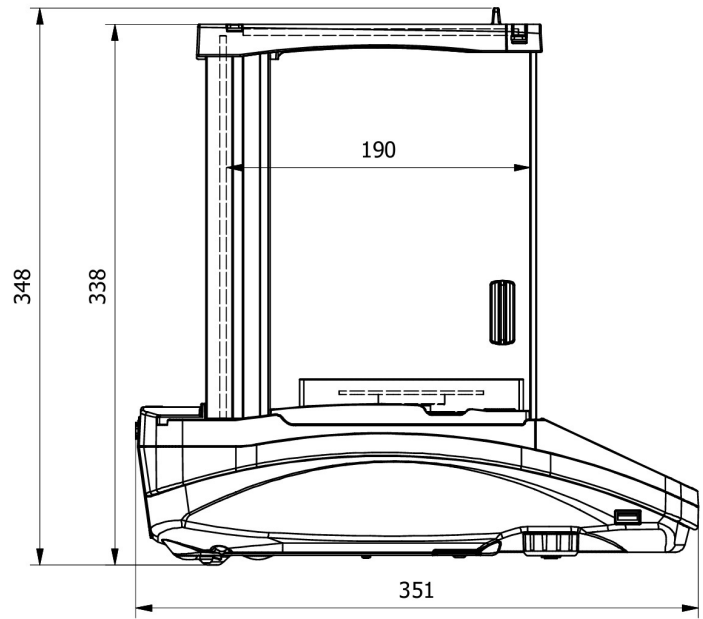

AS X2 PLUS, d = 0.1 mg

