























More information on the website  
[radwag.com/de/info,w1,B6V](http://radwag.com/de/info,w1,B6V)

# Analysenwaage AS 3100.X2 PLUS



The drawings, photos and graphics used are for illustrative purposes only.

## Funktionen

-  Autotest
-  Dosing
-  Plus/Minus Control
-  Percent Weighing
-  Parts counting
-  Peak hold
-  Formulation
-  Newton unit measurement
-  Statistics
-  Checkweighing
-  IR sensors
-  GLP Procedures
-  Animal weighing
-  Density determination
-  Ambient conditions monitoring
-  Replaceable unit
-  Statistical Quality Control
-  ALIBI Memory
-  Mass for titrator
-  Wi-Fi

## Technische Daten

### Messtechnische Parameter

Wägebereich [Max]	3100 g
Min. Belastung	-
Zifferschritt [d]	1 mg
Eichwert [e]	-

<b>Messtechnische Parameter</b>	
Tarierbereich	-3,1 kg
Standard Wiederholbarkeit [5% Max]	0,5 mg
Standard Wiederholbarkeit [Max]	0,6 mg
Min. Einwaage (USP)	1 g
Min. Einwaage (U=1%, k=2)	100 mg
Garantierte Wiederholbarkeit [5%]	0,8 mg
Garantierte Wiederholbarkeit [Max]	1 mg
Linearität	±4 mg
Stabilisierungszeit	2 s
Justierung	intern (automatisch)
OIML-Klasse	-
<b>Physikalische Parameter</b>	
Nivelliersystem	halbautomatisch – LevelSENSING
Display	5" grafischer Farb-Touchscreen
Türen der Wägekammer	manuell
Lieferumfang	Waage, Waagschale, Waagschalenabdeckung, Zentrierring, Bodenabdeckung, Netzteil.
Wägekammer	190×190×222 mm
Waagschale	ø90 mm (Gitterwaagschale)
Verpackungsgröße	545×455×575 mm
Nettogewicht	7,3 kg
Bruttogewicht	9,3 kg
<b>Konstruktion</b>	
Schutzart	IP 43
<b>Komponenten und Software</b>	
Datenbankkapazität	7
<b>Besonderheiten</b>	
Berührungslose Bedienung	zwei IR-Sensoren
<b>Kommunikationsschnittstellen</b>	
Schnittstellen	RS232 <sup>1</sup> , 2×USB-A (Zugangsport vorne und hinten), USB-B, Wi-Fi, Ethernet
<b>Elektrische Parameter</b>	
Stromversorgung	Adapter: 100 – 240V AC 50/60Hz 0,6A; 12V DC 1,2A Waage: 12 – 15V DC 0,8A max
Maximaler Leistungsaufnahme	4 W
<b>Umgebungsbedingungen</b>	
Umgebungstemperatur	+10 – +40 °C
Überwachung der Umgebungsbedingungen (optional)	THBR 2.0 System, THBR BOX, THB P, THB W, THB S
Relative Luftfeuchtigkeit	40% – 80%

**Wiederholbarkeit** wird als Standardabweichung von 10 Wägezyklen ausgedrückt.

**Die Stabilisierungszeit** ist abhängig von den Umgebungsbedingungen und der Geschwindigkeit bei Auflegen der Last auf der Waagschale; für FAST-Profil definiert.

<sup>1</sup> Die als Zubehör erhältlichen Barcode-Scanner arbeiten mit der Waage nur über die RS232-Schnittstelle.



## Zubehör

Antivibrationstische  
Halterungen für Kolben  
Netzteile  
Anschlusskabel für Zigarettenanzünder  
Dichtebestimmungsset  
USB-Kabel (Waage – Drucker)  
Professionelle Wägestationen  
Barcode-Scanner  
Halter für Reagenzgläser und Filter  
Arbeitsplatz für Pipettenkalibrierung  
Kabel RS 232, RS 485

Umgebungsbedingungen-Messgeräte THBR 2.0 System  
Displays  
Schutzhauben  
Wägebecher  
Ionisatoren  
Thermische Drucker  
Kabel RS 232, RS 485  
Zusätzliche Module  
Unterflurwägung  
Kabel RS 232 (Waage – Drucker)  
Konverter RS 232 – RS 485

## Software

- RAD Key [WX-010-0005]
- RLAB [WX-010-0080]
- RADWAG Development Studio [WX-010-0104]

- Alibi Reader [WX-010-0114]
- Scale Editor 2.1 [WX-010-0173]

## Abmessungen des Geräts

AS X2 PLUS, d = 0.01 mg

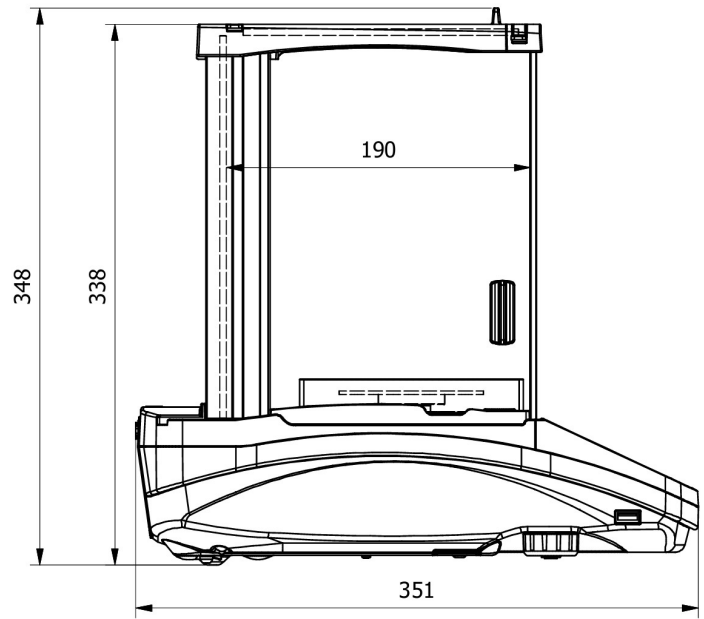

AS X2 PLUS, d = 0.1 mg

