























More information on the website
radwag.com/de/info,w1,90N

Analysenwaage AS 60/220.X2 PLUS



The drawings, photos and graphics used are for illustrative purposes only.

Funktionen

-  Autotest
-  Dosing
-  Plus/Minus Control
-  Percent Weighing
-  Parts counting
-  Peak hold
-  Formulation
-  Newton unit measurement
-  Statistics
-  Checkweighing
-  IR sensors
-  GLP Procedures
-  Animal weighing
-  Density determination
-  Ambient conditions monitoring
-  Replaceable unit
-  Statistical Quality Control
-  ALIBI Memory
-  Mass for titrator
-  Wi-Fi

Technische Daten

Messtechnische Parameter

Wägebereich [Max]	60 / 220 g
Min. Belastung	1 mg
Zifferschritt [d]	0,01 / 0,1 mg
Eichwert [e]	1 mg

Messtechnische Parameter	
Tarierbereich	-220 g
Standard Wiederholbarkeit [5% Max]	0,01 mg
Standard Wiederholbarkeit [Max]	0,06 mg
Min. Einwaage (USP)	20 mg
Min. Einwaage (U=1%, k=2)	2 mg
Garantierte Wiederholbarkeit [5%]	0,02 mg
Garantierte Wiederholbarkeit [Max]	0,1 mg
Linearität	±0,05 / 0,2 mg
Stabilisierungszeit	2 s
Justierung	intern (automatisch)
OIML-Klasse	I
Physikalische Parameter	
Nivelliersystem	halbautomatisch – LevelSENSING
Display	5" grafischer Farb-Touchscreen
Türen der Wägekammer	manuell
Lieferumfang	Waage, Waagschale, Waagschalenabdeckung, Zentrierring, Bodenabdeckung, Netzteil, Stoffabdeckung.
Wägekammer	190×190×222 mm
Waagschale	ø90 Gitterwaagschale + ø85 (optional) mm
Verpackungsgröße	545×455×575 mm
Nettogewicht	7,3 kg
Bruttogewicht	10,5 kg
Konstruktion	
Schutzart	IP 43
Komponenten und Software	
Datenbankkapazität	7
Besonderheiten	
Berührungslose Bedienung	zwei IR-Sensoren
Kommunikationsschnittstellen	
Schnittstellen	RS232 ¹ , 2×USB-A (Zugangsport vorne und hinten), USB-B, Wi-Fi, Ethernet
Elektrische Parameter	
Stromversorgung	Adapter: 100 – 240V AC 50/60Hz 0,6A; 12V DC 1,2A Waage: 12 – 15V DC 0,8A max
Maximaler Leistungsaufnahme	4 W
Umgebungsbedingungen	
Umgebungstemperatur	+10 – +40 °C
Überwachung der Umgebungsbedingungen (optional)	THBR 2.0 System, THBR BOX, THB P, THB W, THB S
Relative Luftfeuchtigkeit	40% – 80%

Wiederholbarkeit wird als Standardabweichung von 10 Wägezyklen ausgedrückt.

Die Stabilisierungszeit ist abhängig von den Umgebungsbedingungen und der Geschwindigkeit bei Auflegen der Last auf der Waagschale; für FAST-Profil definiert.

¹ Die als Zubehör erhältlichen Barcode-Scanner arbeiten mit der Waage nur über die RS232-Schnittstelle.



Extra payment for verification



Zubehör

Antivibrationstische
Halterungen für Kolben
Netzteile
Anschlusskabel für Zigarettenanzünder
Dichtebestimmungsset
USB-Kabel (Waage – Drucker)
Professionelle Wägestationen
Barcode-Scanner
Halter für Reagenzgläser und Filter
Arbeitsplatz für Pipettenkalibrierung
Kabel RS 232, RS 485

Umgebungsbedingungen-Messgeräte THBR 2.0 System
Displays
Schutzhauben
Wägebecher
Ionisatoren
Thermische Drucker
Kabel RS 232, RS 485
Zusätzliche Module
Unterflurwägung
Kabel RS 232 (Waage – Drucker)
Konverter RS 232 – RS 485

Software

- RAD Key [WX-010-0005]
- RLAB [WX-010-0080]
- RADWAG Development Studio [WX-010-0104]

- Alibi Reader [WX-010-0114]
- Scale Editor 2.1 [WX-010-0173]

Abmessungen des Geräts

AS X2 PLUS, d = 0.01 mg

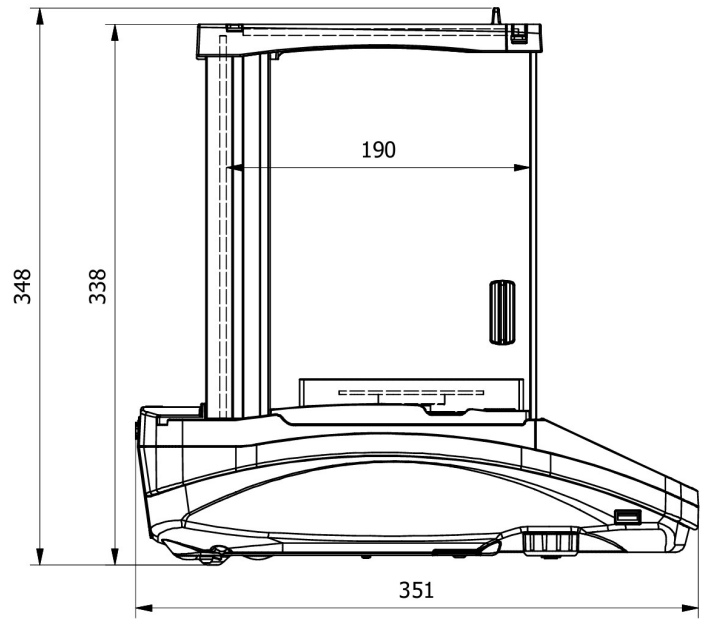
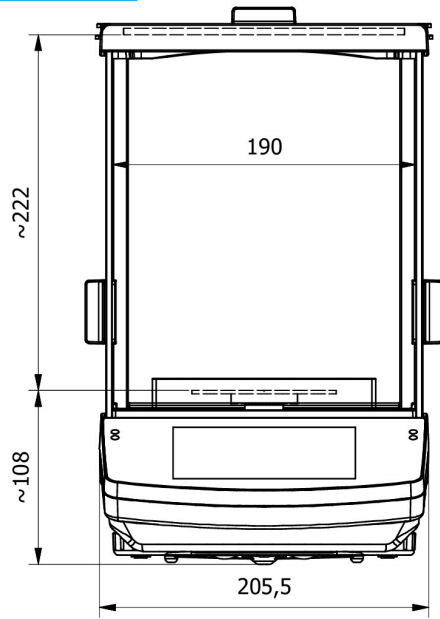

AS X2 PLUS, d = 0.1 mg

