









More information on the website  
radwag.com/es/info,w1,8WO

# Balanza de precisión WLC 6.X7



The drawings, photos and graphics used are for illustrative purposes only.

## Funciones

-  Autotest
-  Dosificación
-  Desviaciones porcentuales
-  Contar piezas
-  Cierre del pesaje máximo
-  Recetas
-  Medición en Newtons
-  Estadísticas
-  Controlador de peso
-  Sensores infrarrojos
-  Pesaje bajo del platillo
-  Procedimientos GLP
-  Pesaje de animales
-  Determinación de la densidad
-  Monitoreo de las condiciones ambientales
-  Unidades intercambiables
-  Control estadístico de calidad
-  Memoria Alibi
-  Cooperación con tituladores
-  Wi-Fi

## Datos técnicos

### Parámetros metrológicos

Maxima capacidad [Max]	6 kg
Legibilidad [d]	0,1 g
División de legalización [e]	-
Rango de tara	-6 kg

Parámetros metrológicos	
Repetibilidad	0,1 g
Linealidad	±0,3 g
Tiempo de estabilización	2 s
Calibración	interna (automatica)
Parámetros físicos	
Sistema de nivelación	manualny
Pantalla	7" gráfico color pantalla táctil
Dimensión de platillo	195×195 mm
Dimensiones de embalaje	430×270×190 mm
Masa neta	2,2 kg
Masa bruta	4 kg
Construcción	
Grado de protección	IP 43
Components and software	
Tamaño de base de datos	7
Interface de comunicación	
Conectividad	2×RS232 <sup>1</sup> , USB-A, USB-B, Ethernet, Wi-Fi
Parámetros electricos	
Alimentacion	Adapter: 100 – 240V AC 50/60Hz 0,6A; 12V DC 1,2A Balanza: 10 – 15VDC 0,6A max
Condiciones ambientales	
Temperatura de trabajo	+10 ÷ +40 °C

La repetibilidad se expresa como una desviación estándar de 10 posiciones de carga.

El tiempo de estabilización depende de las condiciones externas y la dinámica de colocar los pesos en el platillo; especificado para el perfil FAST.

<sup>1</sup> Los lectores de códigos de barras disponibles como accesorio cooperan con la balanza utilizando solo la interfaz RS232.

\* Wi-Fi® is a registered trademark of Wi-Fi® Alliance.



## Accesorios

Maletas para Básculas  
Mesas antivibratil  
Adaptadores de corriente  
Cables RS 232 (Bascula a Impresora)  
Cables de corriente desde mechero de automóvil  
Cable USB (Bascula a Impresora)  
Escáner de códigos de barra  
Pasaje debajo del platillo

Cables RS 232, RS 485  
KIT para determinar la densidad  
Pantallas  
Impresoras de recibos  
Cables RS 232, RS 485  
Protecciones de seguridad  
Cables RS 232 (Bascula a Impresora)  
Convertidor RS 232 a RS 485

## Programas

• RAD Key [WX-010-0005]

• Alibi Reader PC Software [WX-010-0114]

## Dimensiones de aparato

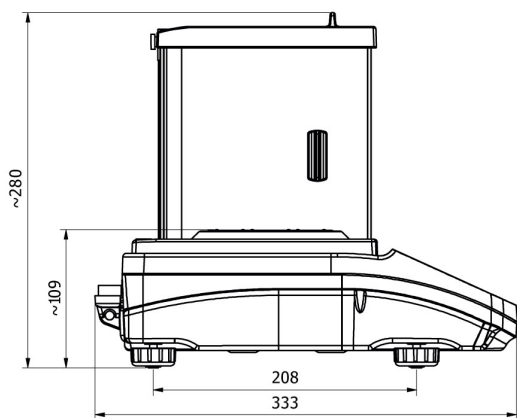

WLC X2, d = 0.001 mg

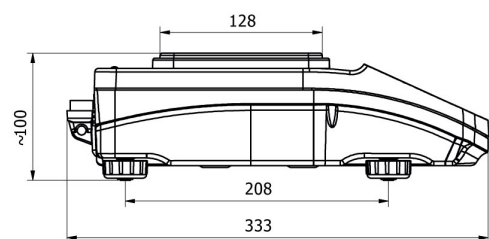
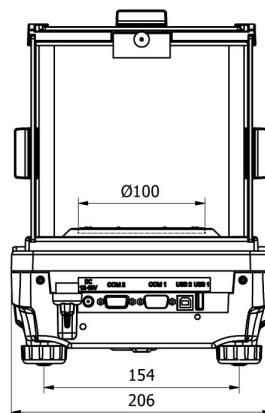

WLC X2, d = 0.01 mg

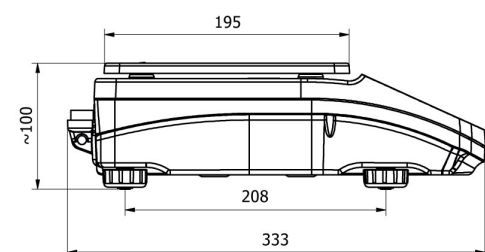
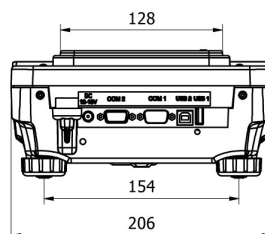

WLC X2, d = 0.1 mg

