

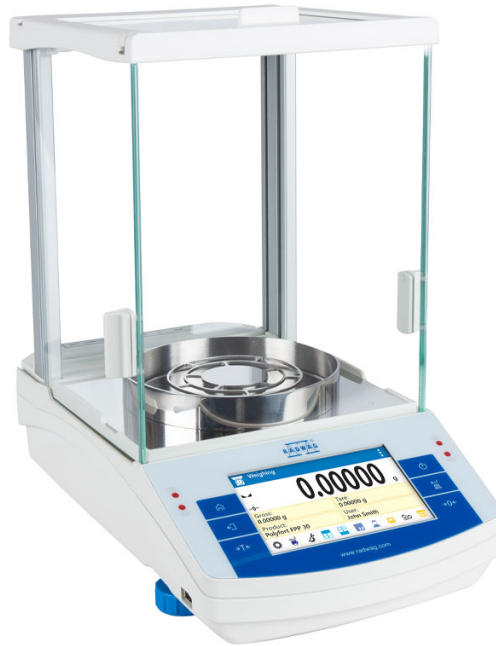

More information on the website
radwag.com/fr/info,w1,68V

Balance analytique AS 120.X2 PLUS



The drawings, photos and graphics used are for illustrative purposes only.

Fonctions

-  Autotest
-  Dosing
-  Percent Weighing
-  Parts counting
-  Peak hold
-  Formulation
-  Newton unit measurement
-  Statistics
-  Checkweighing
-  IR sensors
-  Under-pan weighing
-  GLP Procedures
-  Animal weighing
-  Density determination
-  Ambient conditions monitoring
-  Replaceable unit
-  Statistical Quality Control
-  ALIBI Memory
-  Mass for titrator
-  Wi-Fi

Paramètres Techniques

Paramètres métrologiques

Capacité maximale [Max]	120 g
Capacité minimale [Min]	1 mg
Précision de lecture	0,01 mg
Échelon de légalisation [e]	1 mg

Paramètres métrologiques	
Étendue de tare	-120 g
Répétabilité standard [5% Max]	0,01 mg
Répétabilité standard [Max]	0,025 mg
Poids minimal d'échantillon standard (USP)	20 mg
Poids minimal d'échantillon standard (U=1%, k=2)	2 mg
Répétabilité admissible [5% Max]	0,02 mg
Répétabilité admissible [Max]	0,04 mg
Linéarité	±0,07 mg
Temps de stabilisation	2 s
Ajustage	interne (automatique)
Classe de précision OIML	I
Paramètres physiques	
Système de nivellement	semi-automatique - LevelSENSING
Afficheur	5" graphic color touchscreen
Porte de la cage de pesée	manuel
Élément du kit	Balance, plateau, couvercle de plateau, bague de centrage, couvercle inférieur, power supply, housse.
Dimensions de la chambre de pesée	190×190×222 mm
Dimension du plateau	ø90 en ajour + ø85 (option) mm
Dimensions de colis	545×455×575 mm
Masse nette	7,3 kg
Masse brute	9,3 kg
Construction	
Degré de protection	IP 43
Composants et logiciels	
Bases de données	7
Utilitaire features	
Desservice sans touche	2 senseurs infrarouge
Interface de Communication	
Interface de Communication	RS232 ¹ , 2×USB-A (interchangeable), USB-B, Wi-Fi, Ethernet
Paramètres électriques	
Alimentation	Adapter: 100 – 240V AC 50/60Hz 0,6A; 12V DC 1,2A Balance: 12 – 15V DC 0,8A max
Prise de courant maximale	4 W
Conditions environnementales	
Température du travail	+10 ÷ +40 °C
Monitoring des conditions environnementales (option)	THBR 2.0 System, THBR BOX, THB P, THB W, THB S
Humidité relative d'air	40% ÷ 80%

Répétabilité exprimée comme un écart standardisé de 10 placements de chargé.

Temps de stabilisation dépend de conditions externes et de la dynamique du placement d'un poids sur le plateau; déterminé pour le profil FAST

¹ Les scanners de codes-barres disponibles en accessoire coopèrent avec la balance en utilisant uniquement l'interface RS232.



Extra payment for verification



Accessoires

Tables antivibratoires
Alimentateurs
Câbles d'alimentation de cigare-allume
KIT pour déterminer la densité
Câble USB (balance – imprimante)
Tables de balance professionnelle
Lecteurs de code-barres
Poste pour calibrage de pipettes
Câbles RS 232, RS 485
THBR 2.0 - Monitoring des conditions environnementales

Afficheurs
Écran de protection anti-poussière
Cellules de pesée récipients
Ioniseurs
Imprimante de tickets de caisse
Câbles RS 232, RS 485
Modules complémentaires
Pesage sous la balance
Câbles RS 232 (balance – imprimante)
Convertisseur RS 232 – RS 485

Software

- RAD Key [WX-010-0005]
- R-LAB [WX-010-0080]
- RADWAG Studio du Développement [WX-010-0104]
- Alibi Reader [WX-010-0114]
- Éditeur de Balances 2.1 [WX-010-0173]

Dimensions d'appareil

AS X2 PLUS, d = 0.01 mg



AS X2 PLUS, d = 0.1 mg

