



More information on the website  
[radwag.com/pl/info,w1,5NE](http://radwag.com/pl/info,w1,5NE)











# Waga platformowa C315.1,5.F1.R

WP-123-0003



Użyte rysunki, zdjęcia, grafiki mają charakter poglądowy.

## Funkcje

-  Kontrola plus/minus
-  Odchyłki procentowe
-  Sumowanie ważeń
-  Liczenie sztuk
-  Wewnętrzny akumulator
-  Zatrzaśnięcie maksymalnego wskazania
-  Pomiar w Newtonach
-  Procedury GLP
-  Ważenie zwierząt
-  Pamięć ALIBI

## Dane techniczne

| Parametry metrologiczne  |         |
|--|---------|
| Obciążenie maksymalne [Max]  | 1,5 kg  |
| Obciążenie minimalne [Min]   | 10 g    |
| Dokładność odczytu [d]   | 0,5 g   |
| Działka legalizacyjna [e]  | 0,5 g   |
| Zakres tary  | -1,5 kg |
| Max. dokładność odczytu dla wagi nielegalizowanej (nie dotyczy wag dwuzakresowych) | 0,2 g   |
| Klasa dokładności OIML   | III     |

| Parametry fizyczne                     |                                      |
|--|--------------------------------------|
| Wyświetlacz                            | 4,3" LCD (z podświetleniem)          |
| Wymiar szalki                          | 300×300 mm                           |
| Wymiary opakowania S x G x W           | 570×390×170 mm                       |
| Masa netto                             | 5,3 kg                               |
| Masa brutto                            | 5,5 kg                               |
| Konstrukcja                            |                                      |
| Stopień ochrony                        | IP 65 konstrukcja, IP 43 terminal    |
| Konstrukcja                            | Stal malowana proszkowo St3S         |
| Szalka                                 | Stal nierdzewna AISI304              |
| Interfejs komunikacyjny                |                                      |
| Interfejs                              | RS232                                |
| Parametry elektryczne                  |                                      |
| Zasilanie                              | 100 – 240 V AC 50/60 Hz + akumulator |
| Maksymalny pobór mocy                  | 5 W                                  |
| Czas pracy z zasilaniem akumulatorowym | max 8h                               |
| Warunki środowiskowe                   |                                      |
| Temperatura pracy                      | -10 – +40 °C                         |
| Temperatura przechowywania             | -10 – +50 °C                         |
| Wilgotność względna powietrza          | 10% – 85% RH bez kondensacji         |
| Miernik                                | C315                                 |



Weryfikacja dodatkowo płatna



## Akcesoria (Dodatkowo płatne)

Stoły antywibracyjne  
 Zasilacze  
 Przewody RS 232 (waga – drukarka)  
 Przewody zasilania z zapalniczki samochodowej  
 Wyświetlacze  
 Przewody RS 232, RS 485

Konwerter RS 232 – Ethernet  
 Wyjście pętli prądowej AP2-1 (obudowa plastikowa)  
 Konwerter RS 232 - USB  
 Konwerter RS 232 – RS 485  
 Drukarki paragonowe  
 Uchwyty do terminali wagowych

## Oprogramowanie (Dodatkowo płatne)

• RAD Key [WX-010-0005]  
 • Edytor wag 2.1 [WX-010-0173]

• R-Lab [WX-010-0080]

# Wymiary urządzenia S x G x W

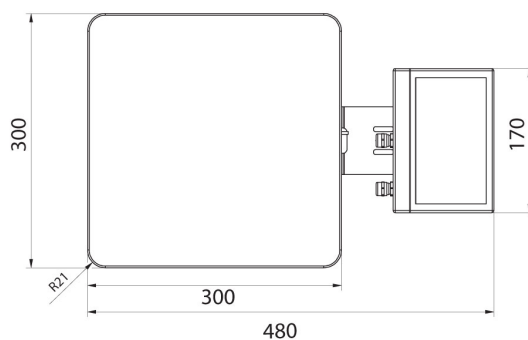

C315.F1.M

C315.F1.R

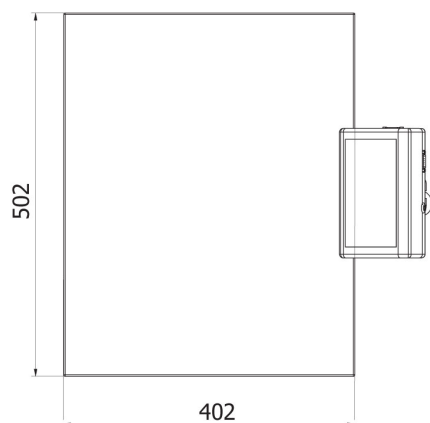

C315.C2.M

C315.C2.K